



GB BENCH GRINDER

Instruction manual

E AMOLADORA DE BANCO

Manual de instrucciones

CT 台式砂輪機

使用說明書

GB602
GB602W
GB801

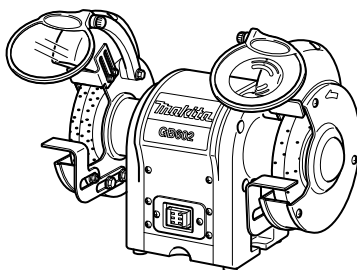

GB602/GB801

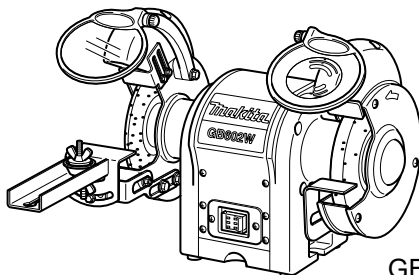

GB602W

PRODUCT SPECIFICATIONS

Model	GB602	GB602W	GB801
Wheels:			
Diameter	6 in. (150 mm)	6 in. (150 mm) 6 in. (150 mm)	8 in. (205 mm)
Width	5/8 in. (16 mm)	1/4 in. (6.4 mm) 5/8 in. (16 mm)	3/4 in. (19 mm)
Arbor Hole	1/2 in. (12.7 mm)	1/2 in. (12.7 mm) 1/2 in. (12.7 mm)	5/8 in. (15.88 mm)
No load speed (min ⁻¹)	2,850 (50Hz) 3,450 (60Hz)	2,850 (50Hz) 3,450 (60Hz)	2,850 (50Hz) 3,450 (60Hz)
Power Input	250W	250W	550W
Overall length	375 mm	375 mm	395 mm
Net Weight	9.4 kg	9.5 kg	20.5 kg



..... Look for this symbol to point out important safety precautions. It means attention!! Your safety is involved.

RULES FOR SAFE OPERATION

Safe operation of this power tool requires you read and understand this operator's manual and all labels affixed to the tool. Safety is a combination of common sense, staying alert, and knowing how your bench grinder works.

READ ALL INSTRUCTIONS

- **KNOW YOUR POWER TOOL.** Read the operator's manual carefully. Learn the applications and limitations as well as specific potential hazards related to this tool.
- **GUARD AGAINST ELECTRICAL SHOCK** by preventing body contact with grounded surfaces. For example: pipes, radiators, ranges, and refrigerator enclosures.
- **KEEP GUARDS IN PLACE** and in working order. Never operate the tool with any guard or over removed. Make sure all guards are operating properly before each use.
- **REMOVE ADJUSTING KEYS AND WRENCHES.** Form habit of checking to see keys and adjusting wrenches are removed from tool before turning it on.
- **KEEP THE WORK AREA CLEAN.** Cluttered work areas and workbenches invite accidents.
- **AVOID DANGEROUS ENVIRONMENTS.** Do not use power tools near gasoline or other flammable liquids, in damp or wet locations or expose them to rain. Keep work area well lighted.
- **AVOID SUNLIGHT TO THE TOOL WHEN PLACING OR STORING IT.**
- **KEEP CHILDREN AND VISITORS AWAY.** All visitors should wear safety glasses and be kept a safe distance from work area.
- **MAKE WORKSHOP CHILD PROOF** with padlocks, master switches, or by removing starter keys.

- **DON'T FORCE THE TOOL.** It will do the job better and safer at the rate for which it was designed.
- **USE THE RIGHT TOOL.** Do not force the tool or attachment to do a job for which it was not designed.
- **USE THE PROPER EXTENSION CORD.** Make sure your extension cord is in good condition. When using an extension cord, be sure to use one heavy enough to carry the current your product will draw. An undersized cord will cause a drop in line voltage resulting in loss of power and overheating. A wire gauge size (A.W.G) of at least 16 is recommended for an extension cord 8 meters or less in length. If in doubt, use the next heavier gauge. The smaller the gauge number, the heavier the cord.
- **INSPECT EXTENSION CORDS PERIODICALLY** and replace if damaged.
- **WEAR PROPER APPAREL.** Do not wear loose clothing, neckties. Or jewelry that can get caught in the tool's moving parts and cause personal injury. Non-solid footwear is recommended when working outdoors. Wear protective hair covering to contain long hair.
- **ALWAYS WEAR SAFETY GLASSES WITH SIDE SHIELDS.** Everyday eyeglasses are NOT safety glasses.
- **PROTECT YOUR LUNGS.** Wear a face or dust mask if the cutting operation is dusty.
- **PROTECT YOUR HEARING.** Wear hearing protection during extended periods of operation.
- **DON'T ABUSE CORD.** Never carry tool by the cord or yank it to disconnect from receptacle. Keep cord away from heat, oil, and sharp edges.
- **DO NOT OVERREACH.** Keep proper footing and balance at all times.

- **MAINTAIN TOOLS WITH CARE.** Keep tools sharp and clean for best and safest performance. Follow instructions for lubricating and changing accessories.
- **NEVER LEAVE TOOL RUNNING UNATTENDED.** TURN POWER OFF. Disconnect all tools when not in use, before servicing, or when changing attachments, wheels, etc.
- **AVOID ACCIDENTAL STARTING.**
- **USE RECOMMENDED ACCESSORIES.** The use of improper accessories may cause risk of injury.
- **DO NOT** use wheels with incorrect size bore. NEVER use wheel washers or wheel that are defective or incorrect and NEVER touch grinding wheel or other moving parts.
- **NEVER STAND ON TOOL.** Serious injury could occur if the tool is tipped or if the wheel is unintentionally contacted.
- **DIRECTION OF FEED.** Be aware of wheel rotation direction; never grind without the work rest being properly set. NEVER grind more than one workpiece at a time.

⚠ WARNING

Wheel coasts after turn off.

- **CHECK DAMAGED PARTS.** Before further use of the tool, a guard or other part that is damaged should be carefully checked to determine that it will operate properly and perform its intended function. Check for alignment of moving parts, binding of moving parts, breakage of parts, mounting and any other conditions that may affect its operation. A guard or other part that is damage must be properly repaired or replaced by an authorized service center to avoid risk of personal injury.
- **KEEP TOOL DRY, CLEAN, AND FREE FROM OIL AND GREASE.** Always use a clean cloth when cleaning. Never use brake fluids, gasoline, petroleum-based products, or any solvents to clean tool.
- **INSPECT POWER SUPPLY AND EXTENSION CORDS PERIODICALLY** and, if damaged, have repaired by a qualified service technician. Stay constantly aware of cord location and keep it well away from the rotating wheel.
- **NEVER USE IN AN EXPLOSIVE ATMOSPHERE.** Normal sparking of the motor or sparking from grinding metal could ignite fumes.
- **USE OUTDOOR EXTENSION CORDS.** Use only extension cords with approved ground connection that are intended for use outdoors and so marked.
- **NEVER** reach to pick up a workpiece, a piece of scrap, or anything else that is in or near the grinding path of the wheel.
- **AVOID AWKWARD OPERATIONS AND HAND POSITIONS** where a sudden slip could cause your hand to move into the wheel. ALWAYS make sure you have good balance.
- **NEVER** stand or have any part of your body in line with the path of the wheel.

- **DO NOT USE TOOL IF SWITCH DOES NOT TURN IT ON AND OFF.** Have defective switches replaced by an authorized service center.
- **DO NOT TURN THE MOTOR SWITCH ON AND OFF RAPIDLY.** This could cause the wheel to loosen and could create a hazard. Should this ever occur, stand clear and allow the wheel to come to a complete stop. Disconnect your grinder from the power supply and securely retighten the wheel nut.

⚠ WARNING:

When servicing use only identical replacement parts. Use of any other parts may create a hazard or cause product damage.

- **USE ONLY FLANGES** furnished with this bench grinder.
IF ANY PART OF THIS GRINDER IS MISSING or should break, bend, or fail in any way, or should any electrical component fail to perform properly, shut off the power switch, remove the machine plug from the power source and have damaged, missing, or failed parts replaced before resuming operation.
- **MAKE SURE THE GRINDING IS SECURELY MOUNTED** as described in the operating instructions before connecting the tool to a power supply.
- **DO NOT OVERTIGHTEN THE WHEEL NUT,** excessive tightening cause the wheel to crack during operation.
- **INSPECT GRINDING WHEEL** for visible defects. Check the wheel for fissures and cracks, and test for normal operation prior to use.
- **ADJUST** distance between wheel and work rest to maintain 1.6 mm. or less separation as the diameter of the wheel decreases with use. The value of separation used in the marking is to be the separation recommended by the manufacturer but shall not be more than 3.2 mm.
- **ALWAYS EASE THE WORKPIECE AGAINST THE ABRASIVE WHEEL.** When starting to grind. A harsh impact can break the wheel. Use light pressure when starting to grind; too much pressure on a cold wheel can cause the wheel to crack.
- **RISK OF INJURY DUE TO ACCIDENTAL STARTING.** Do not use in an area where children may be present.
- **NEVER START THE GRINDER** when the wheel is contact with the workpiece.
- **SECURE WORK.** Always hold workpiece firmly against the work rest.
- **DO NOT USE THE BENCH GRINDER** if the flange nut or clamp nut is missing or if the spindle shaft is bent.
- **FREQUENTLY** clean grinding dust from beneath grinder.
- **DO NOT OPERATE THIS TOOL WHILE UNDER THE INFLUENCE OF DRUGS, ALCOHOL, OR ANY MEDICATION.**
- **ALWAYS STAY ALERT.** Do not allow familiarity (gained from frequent use of grinder) to cause complacency.
- A careless fraction of a second is sufficient to inflict severe injury.

- **STAY ALERT AND EXERCISE CONTROL.** Watch what you are doing and use common sense. Do not operate tool when you are tired. Do not rush.
- **SAVE THESE INSTRUCTIONS.** Refer to them frequently and use them to instruct other users. If you loan someone this tool, loan them these instructions also.

⚠ WARNING:

Some dust created by power sanding, sawing, grinding, drilling, and other construction activities contains chemicals known to cause cancer, birth defects or other reproductive harm. Some examples of these chemicals are:

- lead from lead-based paints.
- crystalline silica from bricks and cement and other masonry products, and
- arsenic and chromium from chemically treated timber.

Your risk from these exposures varies, depending on how often you do this type of work. To reduce your exposure to these chemicals: work in a well ventilated area, and work with approved safety equipment, such as those dust masks that are specially designed to filter out microscopic particles.



The purpose of safety symbols is to attract your attention to possible dangers. The safety symbols, and the explanations with them, deserve your careful attention and understanding. The safety warning does not by themselves eliminate any danger. The instructions or warning they give are not substitutes for proper accident prevention measures.

SYMBOL MEANING



SAFETY ALERT SYMBOL:

Indicates danger, warning, or caution. May be used in conjunction with other symbols or pictographs.



DANGER:

Failure to obey a safety warning will result in serious injury to yourself to other. Always follow the safety precautions to reduce the risk fire, electric shock and personal injury.



WARNING:

Failure to obey a safety warning may result in property damage or personal injury to yourself or to others. Always follow the safety precautions to reduce the risk of fire, electric shock and personal injury.



CAUTION: Failure to obey a safety warning may result in property damage or personal injury to yourself or to others. Always follow the safety precautions to reduce the risk of fire, electric shock and personal injury.

NOTE:

Advises you of information or instructions vital to the operation or maintenance of the equipment.

⚠ WARNING:

Do not attempt to operate this tool until you have read thoroughly and understand completely all instructions, safety rules, etc. contained in this manual. Failure to comply can result in accidents involving fire, electric shock, or serious personal injury. Save this operator's manual and review frequently for continuing safe operation and instructing others who may use this tool.



⚠ WARNING:

The operation of any grinding can result in foreign objects being thrown into your eyes, which can result in severe eye damage. Before beginning power tool operation, always wear safety goggles or safety glasses with side shields and a full-face shield when needed. We recommend Wide Vision Safety Mask for use over eyeglasses or standard safety glasses with side shields.

UNPACKING

- Carefully remove all parts from the shipping carton.
- Lift the bench grinder from the carton and place it on a work surface.
- Do not discard the packing materials until you have carefully inspected the machine, identified all loose parts, and satisfactorily operated your bench grinder.
- Examine all parts to make sure no breakage or damage has occurred during shipping.
- If all parts have been included, proceed to assembly.
- If any parts are damaged or missing, do not attempt to plug in the tool or turn it on until the damaged or missing parts are obtained and installed correctly.
- Contact your nearest dealer for assistance if parts are missing or damaged.

⚠ WARNING:

If any parts are missing do not operate this machine until the missing parts are replaced. Failure to do so could result in possible serious injury.

FEATURES

KNOW YOUR BENCH GRINDER

See Fig. 3.

Before attempting to use your new tool, familiarize yourself with all operating features and safety requirements.

Carefully read this operator's manual before using your grinder.

POWER SWITCH

An easy access On/Off switch convenience and safety.

MOTOR

Powered by a precision-built electric induction motor, your bench grinder has sufficient power to handle tough grinding jobs.

GRINDING WHEEL

Equipped with coarse and fine grinding wheels to suit most applications.

NOTE:

New wheels sometimes require dressing to true up the face of the wheel.

SAFETY EYE SHIELD AND SPARK DEFLECTOR

The safety shields and spark deflectors are adjustable for operator convenience. Operating the grinder without these features attached could result in serious injury. Do not grind with the safety shield raised; always wear safety glasses for personal protection.

WORK REST

The work rests are independently adjustable to compensate for wheel wear. Before grinding, make certain the work rests are adjusted properly. Generally the

object being ground is done slightly above center of the grinding wheel.

Adjust the distance between the wheel and work rest to maintain 1.6 mm. or less separation as diameter of the wheel decreases with use.

With a permanently mounted work light that automatically lights the work area for safer, more accurate grinding and sharpening.

COOLANT TRAY

When grinding, metal objects become heated quickly. It is important to keep moving the object back and forth across the grinding wheel and to cool the object frequently using the grinder's Coolant Tray.

GB602/GB801 (Fig. 3)

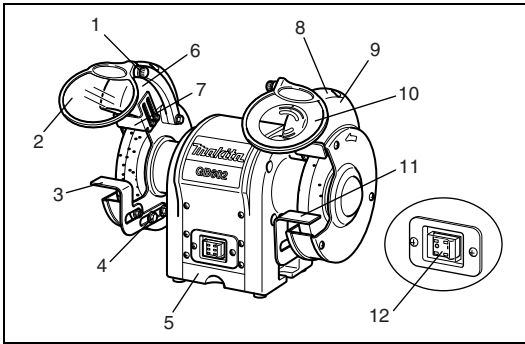

1. Adjustable knob
2. Safety eye shield
3. Work rest (left)
4. Adjustment bolts
5. Coolant tray
6. Auto-ON (work light)
7. Spark deflector (left)
8. Spark deflector (right)
9. Lamp cover
10. Safety eye shield with magnifying glass
11. Work rest (right)
12. Power switch

GB602W (Fig. 4)

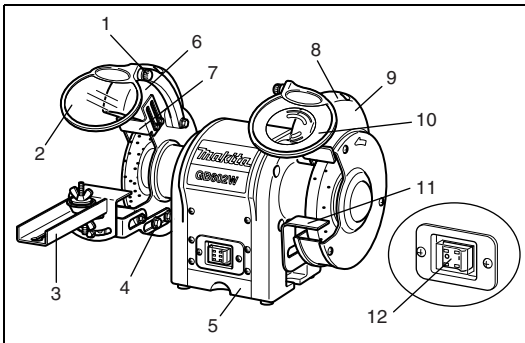

1. Adjustable knob
2. Safety eye shield
3. Saw blade sharpening kit
4. Adjustment bolts
5. Coolant tray
6. Auto-ON (work light)
7. Spark deflector (left)
8. Spark deflector (right)
9. Lamp cover
10. Safety eye shield with magnifying glass
11. Work rest (right)
12. Power switch

ASSEMBLY

MOUNTING SAFETY EYE SHIELDS

See Fig. 5-6.

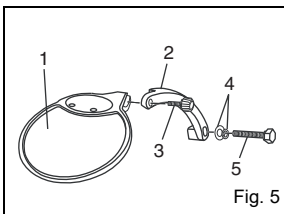

Fig. 5

1. Safety eye shield
2. Eye shield mounting arm
3. Adjustable knob
4. Washer
5. Hex bolt

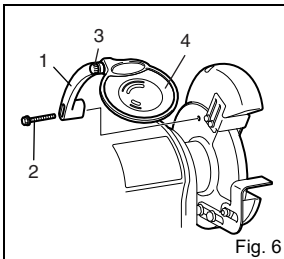

Fig. 6

1. Eye shield mounting arm
2. Hex bolt
3. Adjustable knob
4. Safety eye shield

Mount the left and right eye shield-mounting arm To the inside of the wheel guards using the clamp Brackets, hex bolts (M6 X 30 mm), and washers (6 mm).

Use the illustration as a guide to determine which eyes Shield mounting arm is mounted on the left and which eye shield mounting arm is mounted on the right of the grinder.

Once eye shield mounting arms are firmly in place, slide the shield bracket onto the eye shield-mounting arm.

Tighten the adjustable knob leaving it loose enough to allow the safety eye shield to be raised and lowered easily.

▲ WARNING:

To prevent personal injury, never operate the bench grinder unless the safety eye shields and spark deflectors are properly installed and in place.

WORK REST

GB602/GB801/GB602W

See Fig. 7.

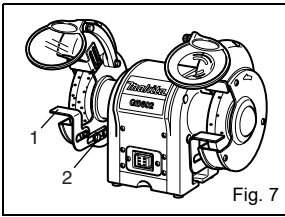

1. Work rest bracket
2. Hex bolt

GB602W only

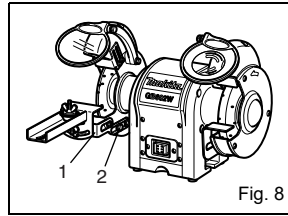

1. Work rest
2. Hex bolt

Mount the work rests to the work rest bracket using the two hex bolts.

Before tightening the bolts, adjust the gap between the Grinding wheel and work rest to a maximum of 1.6 mm. Tighten securely.

Mount the blade work rest to the work rest bracket using the two hex bolts.

Before tightening the bolts, adjust the gap between the Grinding wheel and work rest to a maximum of 1.6 mm. Tighten securely.

OPERATION

BASIC OPERATION

⚠ WARNING:

Always wear safety goggles or safety glasses with side shields during power tool operation or when blowing dust. If operation is dusty, wear a dust mask.

To be efficient and work as designed, your tools should be kept sharp. Dull tools can and will cause accidents.

Bench Grinders are ideal for sharpening tools such as chisels, planer blades, scissors, etc., and for removing rust or corrosion.

⚠ WARNING:

Never sharpen or grind anything made of aluminum.

Grinders remove material rapidly so pressure is the key to efficient grinding.

The proper way to sharpen a tool and avoid overheating is:

- Keep a tool on the work rest firmly at the correct the wheel.
- Keep the object in constant motion, moving it at an even pace.
- Never force a tool against the grinding wheel.
- Keep the tool cool by using either a cooling tray, or a pan of water.
- The grinding wheel should rotate "into" the object being sharpened.

NOTE:

Excessive pressure may damage the tool, cause the motor to overheat, and prematurely wear down the grinding wheel.

⚠ WARNING:

Excessive pressure on a cold wheel cause the wheel to crack.

GB801 only

Balancing the grinding wheel

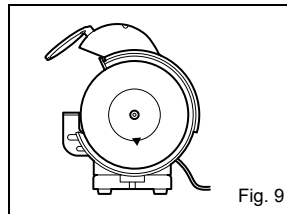
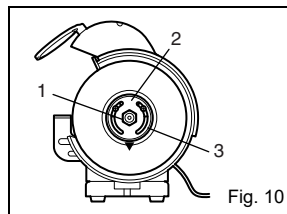

Fig. 9

When the grinding wheel only is mounted, the heaviest section will assume the lowest Position. Mark this section as in the Fig. 9.



1. Nut
2. Flange
3. Balance weight

In this condition (Fig. 9) install the flange and balance weight.

The balance weight should be positioned above as Seen in the Fig. 10.

Then, temporarily tighten the flange with the installing nut.

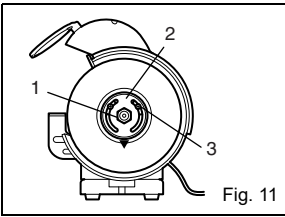

1. Nut
2. Balance weight
3. Stopper screw

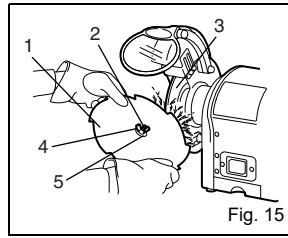

1. Saw blade
2. Screw
3. Grinding wheel
4. Wing nut A
5. Holder A

In condition Fig. 10, move the balance weight so that when the wheel is turned it will not stop at the same place but at random. Then fasten the stop screws on the balance weight and firmly tighten the flange nut.

GB602W only

How to attach saw blade-sharpening kit

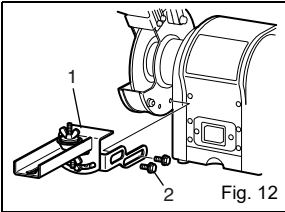

1. Saw blade sharpening kit
2. Bolt

■ Assembly and attach saw blade sharpening kit as in Fig. 12.

Before using, make sure it is securely fastened.

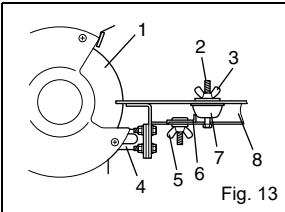

1. Grinding wheel
2. Screw
3. Wing nut A
4. Tool rest holder
5. Wing nut B
6. Stopper
7. Holder B
8. Tool rest

Place the saw blade between holder A and holder B. Then secure the assembly on the screw with the wing nut A.

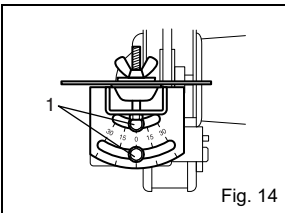

1. Hex bolt

The angle adjustment can be made by loosening the hex bolts on the bevel scale plate. After adjusting the angle, tighten the hex bolts securely.

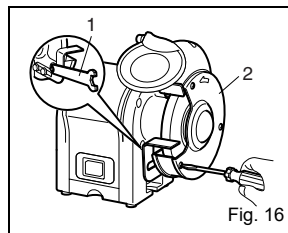

1. Wrench
2. Wheel cover

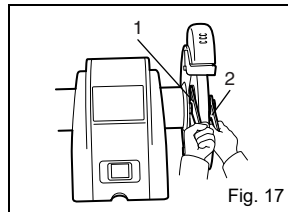

1. Wrench 8
2. Wrench 10

Loosen the wing nut B and slide the holder B so that the “gullet” or slot between the saw blade Teeth just comes in contact with the edge of the Wheel. Slide the stopper so that it comes in contact with the holder B and tighten the wing nut B securely.

▲ WARNING:

Always disconnect the bench grinder from the power source before performing any assembly or adjustment.

Failure to do so could result in accidental starting resulting in possible serious personal injury.

WHEEL REPLACEMENT

See Fig.16.

If you must replace a grinding wheel, be sure to obtain one with a safe rated speed at least as high as the “no load speed” RPM marked on the data plate of the grinder and which is marked to comply with SAA.

To replace the grinding wheel, remove the wheel cover by loosening the screws with holding the nut wrench.

Loosen the wheel nut in a clockwise direction for the left side and a counterclockwise direction for the right side using. Remove the outer flange and grinding wheel. To install a new grinding wheel, reverse the above procedure.

Be sure the grinding wheel and outer flange are properly seated on the spindle shaft.

MAINTENANCE

⚠ WARNING:

When servicing, using only replacement parts. Use of other part may create a hazard of cause product damage.

GENERAL

Keep the bench grinder clean. Remove dust from working parts and beneath the grinder frequently.

Make sure the bench grinder operates properly. Check screws, nuts, and bolts for tightness.

EXTENSION CORDS

The use of any extension cord will cause some loss of power. To keep the loss to a minimum and to prevent tool overheating, use an extension cord that is heavy enough to carry the current the tool will draw.

A wire gauge size (A.W.G) of at least 16 is recommended for an extension cord 8 meters or less in length. When working outdoors, use an extension cord that is suitable for outdoor use. The cord's jacket will be marked WA.

⚠ WARNING:

Check extension cords before each use. If damaged, replace immediately. Never use tool with damaged cord since touching the damaged area could cause electrical shock resulting in serious injury.

WORKLIGHT BULB REPLACEMENT

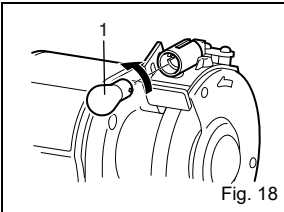

1. Light bulb

When the light bulb is worn out and no longer working, unfasten the screws which fix the lamp cover, then gently remove the bulb from the holder by pushing in and turning anticlockwise. Contact your dealer for replacement part.

To replace, gently push the light bulb into the insert and turn clockwise, then fix the lamp cover in the reverse order.

WHEEL DRESSING TOOL (Accessory)

Dressing a wheel is done to renew sharpness or to true up the face of the wheel.

Set the work rest of the bench grinder at a slight angle and brace the wheel-dressing tool against it. Do not make contact with the grinding wheel until after you have turned on the motor and the wheel is rotating at full speed. Press the dressing tool slightly against the rotating wheel until you get a bite, then move slowly from side across the wheel. A small bite and many passes are better than a big bite and one pass. Work cautiously; hold the dresser with force on the work rest. Do not use excessive pressure against the grinding wheel. Proceed solely until you master the technique.

TROUBLESHOOTING

This section covers the most common problems encountered during operation and what to do about them. Do not make any adjustments until machine is unplugged and moving parts have come to a complete stop.

SYMPTOM	POSSIBLE CAUSE	CORRECTIVE ACTION
Motor will not start.	<ol style="list-style-type: none"> 1. Low voltage. 2. Open circuit in motor or loose connections. 	<ol style="list-style-type: none"> 1. Check power line for proper voltage. 2. Inspect all lead connections on motor for loose or open connections.
Motor will not start; fuses or circuit breakers blow	<ol style="list-style-type: none"> 1. Short circuit inline cord or plug. 2. Short circuit in motor or loose connections. 	<ol style="list-style-type: none"> 1. Inspect cord plug for damaged insulation and shorted wires. 2. Inspect all connections on motor for loose or shorted terminals or worn insulation. 3. Install correct fuses or circuit breakers.
Motor overheats.	Motor overloaded.	Reduce load on motor.
Motor stalls (resulting in blown fuses or tripped circuit)	<ol style="list-style-type: none"> 1. Short circuit in motor or loose connections. 2. Low voltage. 3. Incorrect fuses or circuit breakers in power line. 4. Motor overloaded. 	<ol style="list-style-type: none"> 1. Inspect connections on motor for loose or shorted terminals or worn insulation. 2. Correct the low voltage conditions. 3. Install correct fuses or circuit breakers. 4. Reduce load on motor.
Machine slows when operating.	Depth of cut is too great.	Slow down the rate of movement of the workpiece into wheel.
Wavy condition on surface of workpiece.	<ol style="list-style-type: none"> 1. Make sure machine is securely mounted on a solid surface. 2. Use a holding device to firmly retain the workpiece. 3. Dress the grinding wheel. 4. Use softer wheel, or reduce the feed rate. 	
Lines on surface of workpiece.	<ol style="list-style-type: none"> 1. Impurity on wheel surface. 2. Workpiece not being held tightly. 	<ol style="list-style-type: none"> 1. Dress the grinding wheel. 2. Use a holding device to firmly retain the workpiece.
Burning spots or cracks in the workpiece.	<ol style="list-style-type: none"> 1. Improper type of grinding wheel. 2. Improper feed rate. 3. Coolant required. 	<ol style="list-style-type: none"> 1. Try a wheel which is softer style or coarser grit. 2. Slow down the rate of movement of the workpiece into wheel. 3. Add optional coolant system or introduce coolant by hand.
Wheel dulls quickly, grit falls off.	<ol style="list-style-type: none"> 1. Depth of cut too great. 2. Wheel is too soft for the material being. Select harder bond. 3. Wheel diameter too small. 4. Bad wheel dress. 5. Defective wheel bonding. 	<ol style="list-style-type: none"> 1. Slow down the rate of movement of the workpiece into wheel. 2. Wheel is too hard for the material being. Select softer bond. 3. Replace the wheel. 4. Dress the wheel. 5. Consult manufacturer of grinding wheel.
Wheel clogs and workpiece shows burn marks.	<ol style="list-style-type: none"> 1. Wheel is too hard. 2. Feed rate is too slow. 3. Bad wheel dress. 4. Coolant required. 	<ol style="list-style-type: none"> 1. Select softer bond. 2. Increase the rate of movement of the workpiece into wheel. 3. Dress the wheel. 4. Add optional coolant system or introduce coolant by hand.

ESPECIFICACIONES DEL PRODUCTO

Modelo	GB602	GB602W	GB801
Discos:			
Diámetro	150 mm (6 pulg.)	150 mm (6 pulg.) 150 mm (6 pulg.)	205 mm (8 pulg.)
Anchura	16 mm (5/8 pulg.)	6,4 mm (1/4 pulg.) 16 mm (5/8 pulg.)	19 mm (3/4 pulg.)
Orificio para el eje	12,7 mm (1/2 pulg.)	12,7 mm (1/2 pulg.) 12,7 mm (1/2 pulg.)	15,88 mm (5/8 pulg.)
Velocidad en vacío (min ⁻¹)	2.850 (50 Hz) 3.450 (60 Hz)	2.850 (50 Hz) 3.450 (60 Hz)	2.850 (50 Hz) 3.450 (60 Hz)
Potencia	250 W	250 W	550 W
Longitud total	375 mm	375 mm	395 mm
Peso neto	9,4 kg	9,5 kg	20,5 kg



..... Busque este símbolo que indica precauciones de seguridad importantes.
Significa ¡Atención! Su seguridad está en juego.

REGLAS PARA UN USO SEGURO

Para usar de forma segura esta herramienta debe leer y comprender este manual del operario y todas las etiquetas enganchadas en la herramienta. La seguridad es una combinación de sentido común, permanecer alerta y conocer cómo funciona la amoladora de banco.

LEA TODAS LAS INSTRUCCIONES

- **CONOZCA SU HERRAMIENTA ELÉCTRICA.** Lea atentamente el manual del operario. Conozca las aplicaciones y las limitaciones, así como posibles riesgos específicos relacionados con esta herramienta.
- **PROTÉJASE CONTRA DESCARGAS ELÉCTRICAS** evitando el contacto del cuerpo con superficies conectadas a tierra. Por ejemplo: tuberías, radiadores, fogones de cocina y frigoríficos.
- **MANTENGA INSTALADAS LAS PROTECCIONES** y en condiciones de funcionamiento. Nunca utilice la herramienta si una o más protecciones se han retirado. Asegúrese de que todas las protecciones estén funcionando correctamente antes de cada uso.
- **RETIRE LAS LLAVES DE AJUSTE.** Acostúmbrase a comprobar si las llaves de ajuste se han retirado de la herramienta antes de encenderla.
- **MANTENGA LIMPIA EL ÁREA DE TRABAJO.** Las áreas y los bancos de trabajo desordenados favorecen los accidentes.
- **EVITE ENTORNOS PELIGROSOS.** No utilice las herramientas eléctricas cerca de gasolina u otros líquidos inflamables, en ubicaciones mojadas o húmedas, ni las exponga a la lluvia. Mantenga el área de trabajo bien iluminada.
- **EVITE QUE LA HERRAMIENTA RECIBA LA LUZ DEL SOL CUANDO LA COLOQUE O LA GUARDE.**
- **MANTENGA ALEJADOS A LOS NIÑOS Y A LOS VISITANTES.** Todos los visitantes deben llevar gafas de seguridad y mantenerse a una distancia segura del área de trabajo.
- **HAGA QUE EL TALLER SEA A PRUEBA DE NIÑOS** con candados, interruptores maestros o extrayendo las llaves de puesta en marcha.
- **NO FUERCE LA HERRAMIENTA.** Realizará el trabajo mejor y de forma más segura a la velocidad para la que se ha diseñado.
- **UTILICE LA HERRAMIENTA ADECUADA.** No fuerce la herramienta ni ningún accesorio para que realice un trabajo para el que no se ha diseñado.
- **UTILICE UN CABLE DE EXTENSIÓN ADECUADO.** Asegúrese de que el cable de extensión esté en buen estado. Cuando utilice un cable de extensión, asegúrese de que tenga el calibre adecuado para la corriente requerida por el producto. De lo contrario, se producirá una bajada de tensión, que a su vez provocará pérdida de potencia y recalentamiento. Se recomienda un tamaño de calibre de cable (A.W.G) de 16 como mínimo para un cable de extensión de 8 metros de longitud o menos. Si duda de cuál utilizar, use el siguiente calibre más alto. Cuanto menor es el número de calibre, más corriente podrá conducir el cable.
- **INSPECCIONE LOS CABLES DE EXTENSIÓN PERIÓDICAMENTE** y sustitúyalos si están dañados.
- **LLEVE INDUMENTARIA ADECUADA.** No lleve ropas sueltas ni corbatas. Tampoco lleve joyas que puedan quedar atrapadas en las partes móviles de la herramienta y provocar lesiones personales; se recomienda utilizar calzado que no sea rígido cuando se trabaja en exteriores. Lleve protección para el cabello para sujetar el cabello largo.
- **UTILICE SIEMPRE GAFAS DE SEGURIDAD CON PROTECTORES LATERALES.** Las gafas de uso diario NO son gafas de seguridad.
- **PROTEJA SUS PULMONES.** Utilice una mascarilla antipolvo o para la cara si la operación de corte produce polvo.

- **PROTEJA SUS OÍDOS.** Utilice protectores para los oídos cuando use la herramienta de forma prolongada.
 - **NO MALTRATE EL CABLE.** Nunca arrastre la herramienta por el cable ni tire de él para desconectarla del enchufe. Mantenga el cable alejado del calor, aceite y bordes cortantes.
 - **NO HAGA DEMASIADAS COSAS AL MISMO TIEMPO.** Mantenga la postura adecuada y el equilibrio en todo momento.
 - **REALICE UN BUEN MANTENIMIENTO DE LAS HERRAMIENTAS.** Mantenga las herramientas afiladas y limpias para un rendimiento mejor y más seguro. Siga las instrucciones para lubricar y cambiar accesorios.
 - **NUNCA DEJE LA HERRAMIENTA FUNCIONANDO DESATENDIDA. APÁGUELA.** Desconecte todas las herramientas cuando no las utilice, antes de repararlas o cuando cambie accesorios, discos, etc.
 - **EVITE LA PUESTA EN MARCHA ACCIDENTAL.**
 - **UTILICE LOS ACCESORIOS RECOMENDADOS.** El uso de accesorios inadecuados puede provocar un riesgo de lesiones.
 - **NO utilice discos con un calibre incorrecto. NUNCA utilice arandelas para discos o discos que sean defectuosos o incorrectos y NUNCA toque el disco de amolar u otras partes móviles.**
 - **NO SE COLOQUE NUNCA SOBRE LA HERRAMIENTA.** Puede sufrir lesiones graves si la herramienta se inclina o si entra en contacto con el disco accidentalmente.
 - **DIRECCIÓN DE AVANCE.** Tenga en cuenta la dirección de rotación del disco; nunca realice el proceso de amolado sin apoyar correctamente la pieza. NUNCA amuele más de una pieza simultáneamente.
- ⚠ ADVERTENCIA**
Los discos siguen girando por inercia después de apagar la herramienta.
- **COMPRUEBE LAS PIEZAS DAÑADAS.** Antes de seguir utilizando la herramienta, si un protector o cualquier otra parte de la herramienta está dañada, debe inspeccionarse con detenimiento para determinar si funcionará correctamente y si cumplirá con su finalidad. Compruebe la alineación de las partes móviles, el libre movimiento de las partes móviles, la rotura de piezas, el montaje y cualquier otra condición que pueda afectar a su funcionamiento. Las protecciones u otras piezas dañadas deben repararse correctamente o sustituirse en un centro de servicio autorizado para evitar el riesgo de lesiones personales.
 - **MANTENGA LA HERRAMIENTA SECA, LIMPIA Y LIBRE DE ACEITE Y GRASA.** Utilice siempre un paño limpio para la limpieza. Nunca utilice líquido de frenos, gasolina, productos derivados del petróleo ni disolventes para limpiar la herramienta.
 - **INSPECCIONE LA FUENTE DE ALIMENTACIÓN Y LOS CABLES DE EXTENSIÓN PERIÓDICAMENTE y, si están dañados, haga que sean reparados por un técnico de reparación cualificado.** Conozca en todo momento la ubicación del cable y manténgalo alejado del disco en rotación.
 - **NUNCA DEBE UTILIZARSE EN UNA ATMÓSFERA EXPLOSIVA.** Las chispas normales del motor o de amolar metal pueden provocar la ignición de gases.
 - **UTILICE CABLES DE EXTENSIÓN PARA EXTERIORES.** Utilice solamente cables de extensión con una conexión a tierra aprobada que estén diseñados y marcados para su uso en exteriores.
 - **NUNCA intente alcanzar una pieza de trabajo, una pieza de desecho o cualquier otro objeto que pueda estar en el camino del disco o cerca de él.**
 - **EVITE OPERACIONES INCÓMODAS Y POSICIONES DE LAS MANOS** en las que un resbalón repentino podría hacer que la mano entrara en contacto con el disco. Asegúrese SIEMPRE de tener una buena posición de equilibrio.
 - **NUNCA se coloque usted o cualquier parte de su cuerpo en línea con el disco.**
 - **NO UTILICE ESTA HERRAMIENTA SI EL INTERRUPTOR NO LA APAGA Y LA ENCIENDE.** Haga que se reemplacen los interruptores defectuosos o un servicio de reparación autorizado.
 - **NO APAGUE Y ENCIENDA EL MOTOR RÁPIDAMENTE.** Esto podría hacer que se aflojara el disco y podría crear un peligro. Si esto se produjera, apártese y deje que el disco se detenga completamente. Desconecte la amoladora de la fuente de alimentación y vuelva a apretar firmemente la tuerca del disco.
- ⚠ ADVERTENCIA:**
Al reparar una herramienta, utilice sólo piezas de repuesto idénticas. El uso de otras piezas puede crear un peligro o provocar daños en el producto.
- **UTILICE SOLAMENTE LAS BRIDAS** proporcionadas con la amoladora de banco.
SI FALTA CUALQUIER PARTE DE LA AMOLADORA o si se rompe, deforma o falla de cualquier forma, o si un componente eléctrico no funciona correctamente, apague la herramienta con el interruptor, desenchufe la máquina y sustituya las partes dañadas, que faltan o que provocan fallos antes de reanudar las operaciones.
 - **ASEGÚRESE DE QUE LA AMOLADORA ESTÉ MONTADA DE FORMA SEGURA** tal y como se describe en las instrucciones de uso antes de conectar la herramienta a una fuente de alimentación.
 - **NO APRIETE DEMASIADO LA TUERCA DEL DISCO,** si se aprieta demasiado el disco puede agrietarse durante el uso.
 - **INSPECCIONE EL DISCO DE LA AMOLADORA** para ver defectos visibles. Compruebe si el disco tiene fisuras y grietas y pruebe si funciona normalmente antes de su uso.
 - **AJUSTE** la distancia entre el disco y el apoyo de trabajo para mantener una separación de 1,6 mm. o menos, ya que el diámetro del disco se reduce con el uso. El valor de separación que se utiliza en la marca debe ser la separación recomendada por el fabricante pero no será superior a 3,2 mm.

- SIEMPRE DEBE COLOCAR SUAVEMENTE LA PIEZA DE TRABAJO CONTRA EL DISCO ABRASIVO. Cuando empiece a amolar. Un impacto brusco puede romper el disco. Ejercer una leve presión cuando empiece a amolar; demasiada presión sobre un disco frío puede provocar que el disco se agriete.
- RIESGO DE LESIONES DEBIDO A UNA PUESTA EN MARCHA ACCIDENTAL. No utilice la herramienta en zonas donde puedan estar presentes niños.
- NUNCA PONGA EN MARCHA LA AMOLADORA cuando el disco esté en contacto con la pieza de trabajo.
- TRABAJO SEGURO. Sujete siempre la pieza de trabajo firmemente contra el apoyo de trabajo.
- NO UTILICE LA AMOLADORA DE BANCO si la brida o la tuerca de fijación faltan o si el eje del husillo está doblado.
- Limpie FRECUENTEMENTE el polvo de la operación de amolado de debajo de la amoladora.
- NO UTILICE ESTA HERRAMIENTA BAJO LA INFLUENCIA DE DROGAS, ALCOHOL O CUALQUIER MEDICACIÓN.
- ESTÉ SIEMPRE ALERTA. No deje que la familiaridad con la amoladora (a base de utilizarla repetidamente) le haga descuidar las normas de seguridad.
- Una fracción de segundo de descuido es suficiente para provocar lesiones graves.
- PERMANEZCA ALERTA Y MANTENGA EL CONTROL. Vigile lo que hace y utilice el sentido común. No utilice la herramienta cuando esté cansado. No tenga prisa.

- GUARDE ESTAS INSTRUCCIONES. Consúltelas frecuentemente y utilícelas para enseñar a otros usuarios. Si presta a alguien esta herramienta, preste también las instrucciones.

▲ ADVERTENCIA:

El polvo provocado por el lijado, serrado, amolado, taladrado y otras actividades de construcción contiene productos químicos que se sabe que provocan cáncer, defectos congénitos y otros problemas reproductivos. Algunas de estas sustancias químicas son:

- plomo de material con pintura con plomo.
- silicio cristalino de ladrillos y cemento y otros productos de albañilería, y
- arsénico y cromo de madera tratada químicamente

El riesgo de exposición varía en función de la frecuencia con la que realice este tipo de trabajo. Para reducir su exposición a estas sustancias químicas: trabaje en zonas bien ventiladas y con el equipo de seguridad aprobado como, por ejemplo, las mascarillas contra el polvo especialmente diseñadas para filtrar partículas microscópicas.



El propósito de los símbolos de seguridad es llamar su atención ante posibles peligros. Los símbolos de seguridad y las explicaciones que los acompañan merecen su atención y comprensión. Las advertencias de seguridad solas no eliminan ningún peligro. Las instrucciones o advertencias que proporcionan no sustituyen las medidas de prevención de accidentes apropiadas.

SÍMBOLO	SIGNIFICADO
	SÍMBOLO DE ALERTA DE SEGURIDAD: Indica peligro, advertencia o precaución. Se puede usar junto con otros símbolos o pictogramas.
	PELIGRO: Si no se obedece una advertencia de seguridad el resultado será lesiones graves a usted mismo o a otros. Siga siempre las precauciones de seguridad para reducir el riesgo de fuego, descargas eléctricas y lesiones personales.
	ADVERTENCIA: Si no se obedece una advertencia de seguridad el resultado puede ser daños a la propiedad o lesiones personales a usted mismo o a terceros. Siga siempre las precauciones de seguridad para reducir el riesgo de fuego, descargas eléctricas y lesiones personales.
	PRECAUCIÓN: Si no se obedece una advertencia de seguridad el resultado puede ser daños a la propiedad o lesiones personales a usted mismo o a terceros. Siga siempre las precauciones de seguridad para reducir el riesgo de fuego, descargas eléctricas y lesiones personales.
NOTA:	Avisa de información o instrucciones vitales para el funcionamiento o el mantenimiento del equipo.

⚠ ADVERTENCIA:

No intente utilizar esta herramienta hasta que haya leído con atención y comprenda completamente todas las instrucciones, reglas de seguridad, etc., contenidas en este manual. En caso contrario, se pueden provocar accidentes que impliquen fuego, descargas eléctricas o lesiones personales graves. Guarde este manual del operario y revíselo frecuentemente para un uso seguro continuado y para enseñar a otras personas que puedan usar esta herramienta.



⚠ ADVERTENCIA:

Durante el uso de la amoladora pueden salir despedidos hacia sus ojos objetos extraños, lo que puede provocar graves daños en los ojos. Para utilizar la herramienta eléctrica, utilice siempre gafas de seguridad o gafas de seguridad con protecciones laterales y una careta protectora completa cuando sea necesario. Recomendamos una máscara de seguridad de amplia visión para su uso sobre gafas convencionales o gafas de seguridad estándar con protectores laterales.

DESEMBALAJE

- Extraiga con cuidado todas las piezas de la caja de cartón de transporte.
- Saque la amoladora de banco de la caja de cartón y colóquela en una superficie de trabajo.
- No deseche los materiales de embalaje hasta que haya inspeccionado la máquina, identificado todas las piezas sueltas y hasta que haya utilizado correctamente la amoladora de banco.
- Examine todas las piezas para asegurarse de que no ha habido roturas ni daños durante el transporte.
- Si se han incluido todas las partes, proceda al montaje.
- Si falta cualquier pieza o está dañada, no intente enchufar la herramienta ni encenderla hasta que se obtengan las piezas dañadas o que faltan y se instalen correctamente.
- Póngase en contacto con su distribuidor más cercano para obtener ayuda si hay piezas dañadas o si faltan piezas.

⚠ ADVERTENCIA:

Si falta alguna pieza no utilice esta máquina hasta que se sustituyan las piezas que faltan. En caso contrario se podrían provocar lesiones graves.

CARACTERÍSTICAS

CONOZCA SU AMOLADORA DE BANCO

Consulte la Fig. 3.

Antes de intentar utilizar su nueva herramienta, familiarícese con todas las características de uso y los requisitos de seguridad.

Lea con atención este manual del operario antes de utilizar la amoladora.

INTERRUPTOR DE ENCENDIDO

Un interruptor de encendido (On/Off) de acceso sencillo, cómodo y seguro.

MOTOR

La amoladora, gracias a su motor eléctrico de inducción creado con gran precisión, tiene suficiente potencia para realizar pesados trabajos de amolado.

DISCO DE LA AMOLADORA

Equipada con discos de amolado finos y gruesos para la mayoría de aplicaciones.

NOTA:

Los discos nuevos a veces deben rebajarse para nivelar la cara del disco.

PROTECTOR DE OJOS DE SEGURIDAD Y DEFLECTOR DE CHISPAS

Los protectores de seguridad y los deflectores de chispas se pueden ajustar para la comodidad del operario. La utilización de la amoladora sin estos elementos montados puede provocar graves lesiones. No realice la operación de amolado con el protector de seguridad levantado; use siempre gafas de seguridad para la protección personal.

APOYO DE TRABAJO

Los apoyos de trabajo se ajustan independientemente para compensar el desgaste de los discos. Antes de amolar, asegúrese de que los apoyos de trabajo se hayan ajustado correctamente. Generalmente, el objeto que se amuela está ligeramente por encima del centro del disco de amolado.

Ajuste la distancia entre el disco y el apoyo de trabajo para mantener una separación de 1,6 mm. o menos, ya que el diámetro del disco se reduce con el uso.

Con una luz de trabajo montada de forma permanente que ilumina automáticamente el área de trabajo para un amolado y un afilado más precisos y seguros.

BANDEJA DE REFRIGERACIÓN

Durante la operación de amolado, los objetos de metal se calientan rápidamente. Es importante mover el objeto hacia delante y hacia atrás en el disco de amolado y refrigerar el objeto frecuentemente mediante la bandeja de refrigeración de la amoladora.

GB602/GB801 (Fig. 3)

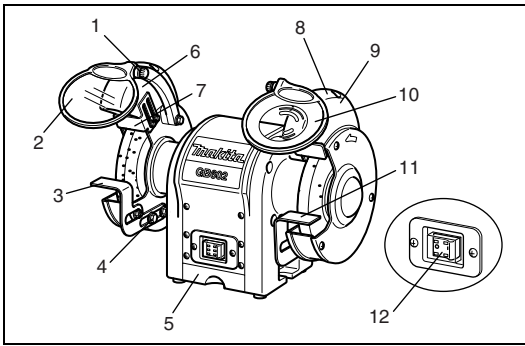

1. Rueda de ajuste
2. Protector de ojos de seguridad
3. Apoyo de trabajo (izquierdo)
4. Pernos de ajuste
5. Bandeja de refrigeración
6. Encendido automático (luz de trabajo)
7. Deflector de chispas (izquierdo)
8. Deflector de chispas (derecho)
9. Cubierta de la lámpara
10. Protector de ojos de seguridad con lupa
11. Apoyo de trabajo (derecho)
12. Interruptor de encendido

GB602W (Fig. 4)

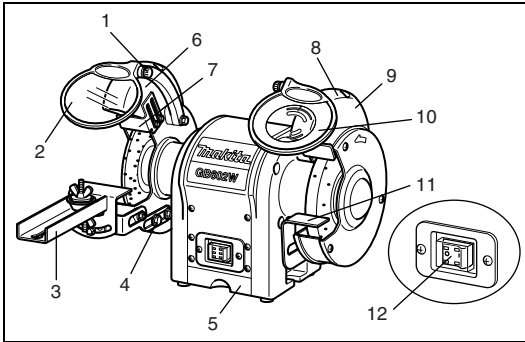

1. Rueda de ajuste
2. Protector de ojos de seguridad
3. Kit de afilado de la hoja de sierra
4. Pernos de ajuste
5. Bandeja de refrigeración
6. Encendido automático (luz de trabajo)
7. Deflector de chispas (izquierdo)
8. Deflector de chispas (derecho)
9. Cubierta de la lámpara
10. Protector de ojos de seguridad con lupa
11. Apoyo de trabajo (derecho)
12. Interruptor de encendido

MONTAJE

MONTAJE DE LOS PROTECTORES DE OJOS DE SEGURIDAD

Consulte las Fig. 5-6.

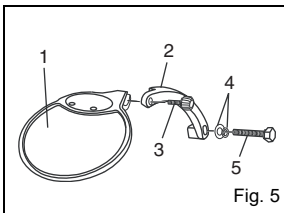

1. Protector de ojos de seguridad
2. Brazo de montaje del protector de ojos
3. Rueda de ajuste
4. Arandela
5. Tornillo hexagonal

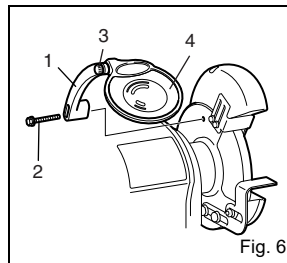

1. Brazo de montaje del protector de ojos
2. Tornillo hexagonal
3. Rueda de ajuste
4. Protector de ojos de seguridad

Monte el brazo de montaje del protector de ojos izquierdo y derecho en el interior de las protecciones del disco utilizando los soportes de retención, los tornillos hexagonales (M6 X 30 mm) y las arandelas (6 mm).

Utilice la ilustración como guía para determinar qué brazo de montaje del protector de ojos se monta en el lado izquierdo y qué brazo de montaje del protector de ojos se monta en el lado derecho de la amoladora.

Cuando los brazos de montaje del protector de ojos estén firmemente en su lugar, deslice el soporte del protector sobre el brazo de montaje del protector de ojos.

Apriete la rueda de ajuste dejándola lo suficientemente floja como para permitir que se levante y se baje fácilmente el protector de ojos de seguridad.

⚠ ADVERTENCIA:

Para evitar lesiones personales, nunca utilice la amoladora de banco a menos que los protectores de ojos de seguridad y los deflectores de chispas estén correctamente instalados y en su lugar.

APOYO DE TRABAJO
GB602/GB801/GB602W

Consulte la Fig. 7.

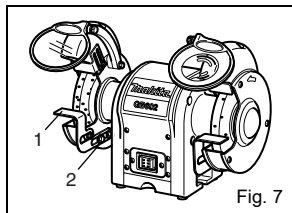

1. Soporte del apoyo de trabajo
2. Tornillo hexagonal

Antes de apretar los tornillos, ajuste la separación entre el disco de la amoladora y el apoyo de trabajo a un máximo de 1,6 mm.

Apriételes firmemente.

GB602W solamente

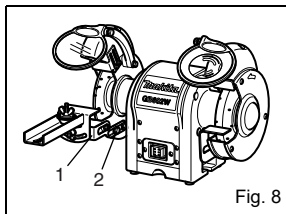

1. Apoyo de trabajo
2. Tornillo hexagonal

Fig. 8

Monte el apoyo de trabajo de la hoja en el soporte del apoyo de trabajo mediante los dos tornillos hexagonales. Antes de apretar los tornillos, ajuste la separación entre el disco de la amoladora y el apoyo de trabajo a un máximo de 1,6 mm.

Apriételes firmemente.

Monte los apoyos de trabajo en el soporte del apoyo de trabajo mediante los dos tornillos hexagonales.

MANEJO

UTILIZACIÓN BÁSICA

⚠ ADVERTENCIA:

Utilice siempre gafas de seguridad o gafas de seguridad con protectores laterales durante la utilización de la herramienta eléctrica o cuando sople suciedad. Si la operación genera polvo, utilice una máscara antipolvo.

Para que sean eficientes y trabajen según su diseño, las herramientas deben estar afiladas. Las herramientas romas pueden causar accidentes (y los causarán).

Las amoladoras de banco son ideales para afilar herramientas como cinceles, cuchillas de cepilladoras, tijeras, etc., y para eliminar el óxido o la corrosión.

⚠ ADVERTENCIA:

Nunca afile ni amole ningún objeto de aluminio.

Las amoladoras extraen material rápidamente, por lo que la presión es vital para un amolado eficiente.

La forma correcta de afilar una herramienta y evitar el sobrecalentamiento es:

- Mantener una herramienta en el apoyo de trabajo firmemente con el disco correcto.
- Mantener el objeto en constante movimiento, moviéndolo a un ritmo uniforme.
- Nunca fuerce una herramienta contra el disco de amolado.
- Mantenga fría la herramienta utilizando una bandeja de refrigeración o un recipiente de agua.
- El disco de amolado debe girar y penetrar en el objeto que se afila.

NOTA:

Una presión excesiva puede dañar la herramienta, hacer que el motor se recaliente y gastar de forma prematura el disco de amolado.

⚠ ADVERTENCIA:

Una presión excesiva sobre un disco frío puede hacer que se agriete.

GB801 solamente

Equilibrado del disco de amolado

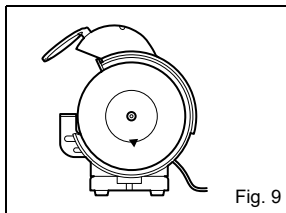

Fig. 9

Cuando se monta el disco de amolado, la sección más pesada asume la posición inferior. Marque esta sección como en la Fig. 9.

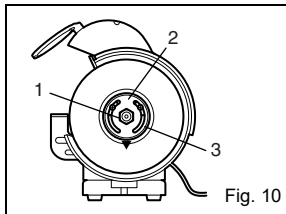

Fig. 10

1. Tuerca
2. Brida
3. Peso de equilibrio

En este estado

(Fig. 9) instale la brida y el peso de equilibrio.

El peso de equilibrio debe colocarse por encima como se muestra en la Fig. 10.

A continuación, apriete temporalmente la brida con la tuerca de instalación.

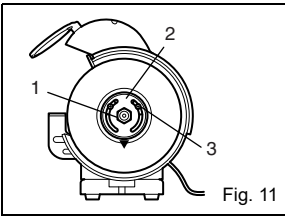

1. Tuerca
2. Peso de equilibrio
3. Tornillo de tope

ajustar el ángulo, apriete firmemente los tornillos hexagonales.

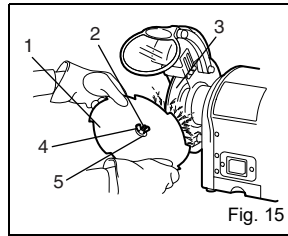

1. Hoja de sierra
2. Tornillo
3. Disco de la amoladora
4. Tuerca de mariposa A
5. Soporte A

En el estado de la Fig. 10, mueva el peso de equilibrio para que cuando se gire la rueda no se detenga en el mismo lugar sino que lo haga de forma aleatoria. A continuación, apriete los tornillos de tope del peso de equilibrio y apriete firmemente la tuerca de la brida.

GB602W solamente

Cómo montar el kit de afilado de hoja de sierra

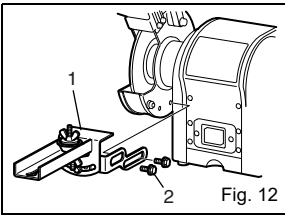

1. Kit de afilado de hoja de sierra
2. Perno

■ Monte el kit de afilado de hoja de sierra como se muestra en la Fig. 12.

Antes de su uso, asegúrese de que esté firmemente fijado.

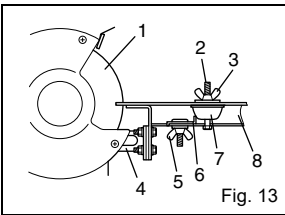

1. Disco de la amoladora
2. Tornillo
3. Tuerca de mariposa A
4. Soporte del apoyo de herramientas
5. Tuerca de mariposa B
6. Tope
7. Soporte B
8. Apoyo de la herramienta

Coloque la hoja de sierra entre el soporte A y el soporte B.

A continuación, fije el conjunto en el tornillo con la tuerca de mariposa A.

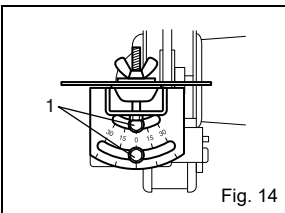

1. Tornillo hexagonal

El ajuste del ángulo se puede realizar aflojando los tornillos hexagonales de la placa graduada de bisel. Tras

Afloje la tuerca de mariposa B y deslice el soporte B de forma que la "garganta" o la ranura entre los dientes de la hoja de sierra

entre en contacto con el borde del disco. Deslice el tope para que entre en contacto con el soporte B y apriete firmemente la tuerca de mariposa B.

▲ ADVERTENCIA:

Desconecte siempre la amoladora de banco de la fuente de alimentación antes de realizar cualquier ensamblado o ajuste.

En caso contrario se podría provocar una puesta en marcha accidental que podría tener como resultado graves lesiones personales.

SUSTITUCIÓN DEL DISCO

Consulte la Fig. 16.

Si debe sustituir un disco de amolado, asegúrese de obtener uno con una clasificación de velocidad segura que sea como mínimo tan alta como las RPM de "velocidad en vacío" marcadas en la placa de datos de la amoladora y que tenga la marca de cumplimiento con SAA.

Para sustituir el disco de amolado, retire la cubierta del disco aflojando los tornillos mientras sujeta la tuerca con la llave.

Afloje la tuerca del disco en el sentido de las agujas del reloj para el lado izquierdo y en el sentido contrario a las agujas del reloj para el lado derecho. Extraiga la brida exterior y el disco de amolado. Para instalar un disco de amolado siga el procedimiento anterior a la inversa.

Asegúrese de que el disco de amolado y la brida exterior se hayan asentado correctamente en el eje del husillo.

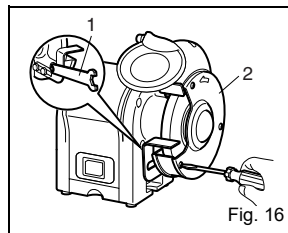

1. Llave
2. Cubierta del disco

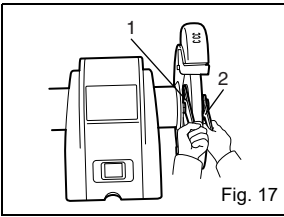

1. Llave 8
2. Llave 10

MANTENIMIENTO

⚠ ADVERTENCIA:

Al reparar una herramienta, utilice sólo piezas de repuesto. El uso de otras piezas puede crear un peligro o provocar daños en el producto.

GENERAL

Mantenga limpia la amoladora de banco. Elimine la suciedad de las piezas de trabajo y de debajo de la amoladora frecuentemente.

Asegúrese de que la amoladora de banco funciona correctamente. Compruebe si los tornillos, las tuercas y los pernos están apretados.

CABLES DE EXTENSIÓN

El uso de cualquier cable de extensión provocará pérdida de potencia. Para mantener al mínimo la pérdida y para evitar que la herramienta se recaliente, utilice un cable de extensión que tenga un calibre suficiente como para transportar la corriente que la herramienta consumirá.

Se recomienda un tamaño de calibre de cable (A.W.G) de 16 como mínimo para un cable de extensión de 8 metros de longitud o menos. Cuando trabaje en exteriores, utilice un cable de extensión que sea adecuado para el uso en exteriores. La cubierta del cable tendrá la marca WA.

⚠ ADVERTENCIA:

Compruebe los cables de extensión antes de cada uso. Si se dañan, sustitúyalos inmediatamente. Nunca utilice la herramienta con un cable dañado ya que si toca el área dañada puede sufrir descargas eléctricas que pueden provocar graves lesiones.

SUSTITUCIÓN DE LA BOMBILLA DE LA LUZ DE TRABAJO

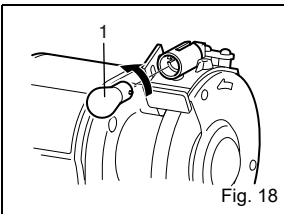

1. Bombilla

Cuando la bombilla esté gastada y no funcione, afloje los tornillos que fijan la cubierta de la lámpara y extraiga suavemente la bombilla del soporte ejerciendo presión sobre ella y girándola en el sentido contrario a las agujas del reloj. Póngase en contacto con su distribuidor para obtener un repuesto. Para sustituirla, empuje suavemente la bombilla para insertarla, gírela en el sentido de las agujas del reloj y fije la cubierta de la lámpara en el orden inverso.

HERRAMIENTA PARA REACONDICIONAR EL DISCO (accesorio)

El reacondicionamiento del disco se realiza para renovar su afilado o para nivelar la cara del disco.

Ajuste el apoyo de trabajo de la amoladora de banco en un ángulo ligero y tense la herramienta de reacondicionamiento del disco contra él. No establezca contacto con el disco de amolado hasta que se haya encendido el motor y el disco gire a velocidad completa. Presione la herramienta de reacondicionamiento ligeramente contra el disco que está girando hasta que realice una mordedura y entonces muévala de lado a lado del disco. Es mejor una pequeña mordedura y muchas pasadas que una gran mordedura y una pasada. Trabaje con cuidado; sujete la herramienta de reacondicionamiento en el apoyo de trabajo. No realice una presión excesiva sobre el disco de amolado. Proceda únicamente hasta que domine la técnica.

SOLUCIÓN DE PROBLEMAS

En esta sección se tratan los problemas más comunes que surgen durante el uso y qué hay que hacer para solucionarlos. No realice ajustes hasta que la máquina esté desenchufada y las piezas en movimiento se hayan detenido completamente.

SÍNTOMA	CAUSA POSIBLE	ACCIÓN CORRECTORA
El motor no se pone en marcha.	<ol style="list-style-type: none"> 1. Tensión baja. 2. Circuito abierto en el motor o conexiones flojas. 	<ol style="list-style-type: none"> 1. Compruebe si la línea eléctrica tiene la tensión correcta. 2. Inspeccione todas las conexiones de cables del motor para ver si hay conexiones flojas o abiertas.
El motor no se pone en marcha; los fusibles o los diferenciales saltan	<ol style="list-style-type: none"> 1. Cortocircuito en el cable o el enchufe. 2. Cortocircuito en el motor o conexiones flojas. 	<ol style="list-style-type: none"> 1. Inspeccione el cable para ver si hay daños en el aislamiento o cables cortocircuitados. 2. Inspeccione todas las conexiones del motor para ver si hay terminales cortocircuitados o sueltos o aislantes gastados. 3. Instale fusibles o diferenciales correctos.
El motor se recalienta.	Motor sobrecargado.	Reduzca la carga del motor.
El motor se cala (fundiendo fusibles o haciendo saltar el diferencial)	<ol style="list-style-type: none"> 1. Cortocircuito en el motor o conexiones flojas. 2. Tensión baja. 3. Fusibles o diferenciales incorrectos en la línea de alimentación. 4. Motor sobrecargado. 	<ol style="list-style-type: none"> 1. Inspeccione las conexiones del motor para ver si hay terminales cortocircuitados o sueltos o aislantes gastados. 2. Corrija las condiciones de tensión baja. 3. Instale fusibles o diferenciales correctos. 4. Reduzca la carga del motor.
La máquina se ralentiza durante el uso.	La profundidad de corte es demasiado grande.	Reduzca la velocidad de movimiento de la pieza de trabajo en la pieza.
Estado ondulado de la superficie de la pieza de trabajo.	<ol style="list-style-type: none"> 1. Asegúrese de que la máquina está montada firmemente sobre una superficie sólida. 2. Utilice un dispositivo de sujeción para retener firmemente la pieza de trabajo. 3. Reacondicione el disco de amolado 4. Utilice un disco más suave o reduzca la velocidad de avance. 	
Líneas en la superficie de la pieza de trabajo.	<ol style="list-style-type: none"> 1. Impurezas en la superficie de trabajo. 2. La pieza de trabajo no se sujeta firmemente. 	<ol style="list-style-type: none"> 1. Reacondicione el disco de amolado 2. Utilice un dispositivo de sujeción para retener firmemente la pieza de trabajo.
Puntos de quemaduras o grietas en la pieza de trabajo.	<ol style="list-style-type: none"> 1. Tipo inadecuado de disco de amolado. 2. Velocidad inadecuada. 3. Refrigerante necesario. 	<ol style="list-style-type: none"> 1. Pruebe un disco de estilo más suave o de grano más grueso. 2. Reduzca la velocidad de movimiento de la pieza de trabajo en la pieza. 3. Añada un sistema de refrigeración opcional o introduzca refrigerante a mano.
El disco se desafilá rápidamente, el grano cae.	<ol style="list-style-type: none"> 1. La profundidad de corte es demasiado grande. 2. El disco es demasiado blando para el material. Seleccione uno más duro. 3. El diámetro del disco es demasiado pequeño. 4. Reacondicionamiento del disco incorrecto. 5. Adherencia del disco defectuosa. 	<ol style="list-style-type: none"> 1. Reduzca la velocidad de movimiento de la pieza de trabajo en la pieza. 2. El disco es demasiado duro para el material. Seleccione uno más blando. 3. Sustituya el disco. 4. Reacondicione el disco 5. Consulte con el fabricante del disco de amolado.
El disco se atasca y la pieza de trabajo muestra marcas de quemaduras.	<ol style="list-style-type: none"> 1. El disco es demasiado duro. 2. La velocidad de avance es demasiado baja. 3. Reacondicionamiento del disco incorrecto. 4. Refrigerante necesario. 	<ol style="list-style-type: none"> 1. Seleccione uno más blando. 2. Aumente la velocidad de movimiento de la pieza de trabajo en la pieza. 3. Reacondicione el disco 4. Añada un sistema de refrigeración opcional o introduzca refrigerante a mano.

產品規格

型號	GB602	GB602W	GB801
砂輪：			
直徑	6 in. (150 mm)	6 in. (150 mm) 6 in. (150 mm)	8 in. (205 mm)
寬度	5/8 in. (16 mm)	1/4 in. (6.4 mm) 5/8 in. (16 mm)	3/4 in. (19 mm)
心軸孔	1/2 in. (12.7 mm)	1/2 in. (12.7 mm) 1/2 in. (12.7 mm)	5/8 in. (15.88 mm)
無負載轉速 min ⁻¹ (rpm)	2,850 (50Hz) 3,450 (60Hz)	2,850 (50Hz) 3,450 (60Hz)	2,850 (50Hz) 3,450 (60Hz)
功率輸入	250W	250W	550W
全長	375 mm	375 mm	395 mm
淨重	9.4 kg	9.5 kg	20.5 kg

 查找此符號以指出重要的安全預防措施。
此符號表示注意！！關係到您的安全。

安全操作規程

此電動工具的安全操作要求您閱讀並理解本操作手冊和工具上的所有標籤。安全包括常識、保持警惕以及瞭解台式砂輪機的工作原理。

閱讀所有指示

- 瞭解您的電動工具仔細閱讀操作手冊。學習與此工具相關的應用和限制以及特定的潛在危險。
- 防止身體接觸接地表面，以防觸電。例如：管道、散熱器、爐灶和冰櫃外殼。
- 請依工作順序，將護具妥善定位。切勿在拆下任何護具或罩蓋的情況下操作該工具。確保每次使用前所有護具正常工作。
- 取下調整栓及扳手。養成在啟動前檢查調整栓及扳手是否有脫離工具的習慣。
- 保持工作場所乾淨整潔。雜亂的工作場所和工作台會引發事故。

- 避免危險環境。請勿在汽油或其他可燃液體附近、潮濕或淋雨的地方使用電動工具。保持工作場所具有明亮的照明。
- 放置或存放工具時避免陽光直射。
- 使兒童和訪客遠離工具。所有訪客應佩戴安全眼鏡，並與工作場所保持安全距離。
- 使用掛鎖、主開關或取下啟動鑰匙，使兒童不能進入車間。
- 請勿強行使用工具。按照工具設計的速度使用，可更便利、更安全地完成工作。
- 使用正確的工具。請勿強行使用工具或附件用於其未設計的工作。
- 使用合適的延長線。確保延長線狀況良好。使用延長線時，確保使用一根足夠重的延長線來承載產品的電流。尺寸過小的電線會導致線路電壓下降，導致功率損耗和過熱。對於長度小於等於 8 米的延長線，建議使用線規型號至少為 16 (A.W.G) 的電線。若有疑問，請使用下一個較重的線規。線規越小，電線重量越重。

- 請定期檢查延長線，若有損壞請更換。
- 穿着合適的服裝。請勿穿戴寬鬆的衣服、領帶。或者佩戴珠寶首飾，可能會卡在工具活動部件中並導致人身傷害。在戶外工作時建議穿非實心鞋。戴上護髮帽以保護長髮。
- 務必佩戴帶側護板的安全眼鏡。日常眼鏡並不是安全眼鏡。
- 保護您的肺部。若操作時灰塵滿佈，請佩戴面罩或防塵罩。
- 保護您的聽力。長時間操作時，請佩戴防熱保護裝置。
- 請勿破壞電纜。禁止提拉工具的電線或拽拉電線來使其斷開插座。請將電線放置在遠離熱、油和尖銳邊緣的地方。
- 請勿伸得過長。隨時保持適當的立足點與平衡。
- 小心保養工具。將工具保持尖銳及乾淨，以獲得最佳和最安全的性能。按照指示為工具進行潤滑及更換配件。
- 切勿在無人看管的情況下運行工具。關閉電源。不使用時、維修前或更換附件、砂輪等時，請斷開所有工具。
- 避免意外啟動。
- 使用推薦的配件。使用不合適的配件可能會導致人身傷害。
- 請勿使用孔徑不正確的砂輪。切勿使用有缺陷或不正確的砂輪墊圈或砂輪，切勿觸摸砂輪或其他活動部件。
- 請勿站在工具上。若工具傾斜或無意中接觸到砂輪，可能會導致嚴重傷害。
- 進給方向。注意砂輪的轉動方向；切勿在沒有正確設置工件支架的情況下進行磨削。切勿一次磨削超過一個工件。

▲ 警告

關機後砂輪仍在轉動。

- 檢查損壞零件。再次使用工具前，應仔細檢查護具或其他零件，以判斷其是否能正常操作及執行其預期功能。檢查活動零件是否有對準、是否卡住，零件是否有破損、安裝情況，以及其他可能會影響操作的情況。必須由授權服務中心維修或更換損壞的護具或其他零件，以避免導致人身傷害。

- 保持工具乾燥、清潔，無任何油汙和潤滑脂。清潔時務必使用乾淨的布。切勿使用制動液、石油衍生產品或任何溶劑來清潔工具。
- 定期檢查電源線和延長線，若損壞，請合格的維修技術人員進行維修。時刻注意電線位置，使其遠離轉動的砂輪。
- 切勿在爆炸性環境中使用。馬達的正常火花或磨削金屬的火花會點燃煙霧。
- 使用戶外用延長線。只能使用專供戶外使用（並已標記）且具有批准接地連接的延長線。
- 切勿伸手去拿工件、碎片或任何在砂輪磨削路徑內或附近的其他物體。
- 避免不舒服的操作和手部位置，突然滑動可能會導致手部進入砂輪中。務必保持平衡。
- 切勿站在砂輪路徑上，或讓身體的任何部位在砂輪路徑上。
- 若無法切換開關，請勿使用工具。由授權服務中心更換故障的開關。
- 請勿快速打開和關閉馬達。這會導致砂輪鬆動，並造成危險。若發生這種情況，請站在安全的地方，讓砂輪完全停止。從電源上斷開砂輪機，並牢固地重新擰緊砂輪螺母。

▲ 警告：

維修時，只能使用相同的替換零件。使用任何其他零件可能會造成危險，或導致產品損壞。

- 只能使用配備有此台式砂輪機的法蘭。若此砂輪機的任何零件遺失，或者斷裂、彎曲或出現任何形式的故障，或者任何電氣組件無法正常工作，請關閉電源開關，從電源上拔下機器插頭，並在恢復操作前更換損壞、遺失或故障零件。
- 在將工具連接到電源之前，確保按照操作說明中的指示牢固安裝砂輪機。
- 請勿過度擰緊砂輪螺母，過度擰緊會導致砂輪在運行過程中開裂。
- 檢查磨削輪的外表缺陷。檢查砂輪是否有裂縫和破裂，在使用前應進行正常的運行測試。

- 調節砂輪和工件支架之間的距離，使其保持在 1.6 mm 的距離，或由於砂輪直徑隨着使用的頻次而減小，分離度也會減小。標記中使用的分離值是製造商建議的分離值，但不得超過 3.2 mm。
- 務必使工件靠近砂輪。開始磨削時。猛烈的撞擊會使砂輪斷裂。開始磨削時使用較輕的壓力，在低溫砂輪上施壓過大會導致砂輪開裂。
- 由於意外啟動的人身傷害風險。請勿在兒童可能會出現的區域使用。
- 當砂輪與工件接觸時切勿啟動砂輪機。
- 固定工件。務必將工件牢牢固定在工件支架上。
- 若法蘭螺母或夾緊螺母遺失，或者若主軸彎曲，請勿使用台式砂輪機。
- 經常清理砂輪機下方的磨削粉塵。
- 請勿在毒品、酒精或任何藥物的影響下操作此工具。
- 務必保持警惕。請勿因為熟悉（憑藉經常使用砂輪機的經驗）引起自滿。
- 一秒鐘的不小心就足以導致嚴重傷害。
- 保持警惕並進行控制。注意所做的工作並用常識判斷。請勿在疲累時操作工具。請勿着急。
- 請妥善保存這些使用說明書。經常參考這些說明書，並使用他們來指導其他用戶。若您將此工具借給他人使用，也將這些說明書借給他們。

▲ 警告：



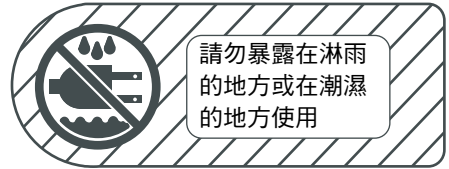

由電動砂光、鋸切、磨削、鑽孔和其他施工活動產生的一些粉塵含有已知會導致癌症、天生缺陷或其他生殖危害的化學物質。以下是其中一些化學品示例：

- 來自含鉛塗料的鉛。
- 來自磚和水泥和其他砌體製品中的結晶二氧化矽，以及
- 經過化學處理的木材中的砷和鉻。

視從事此類型工作的頻繁程度而定，暴露於這些化學物質之中的風險各有不同。為避免暴露於化學物質：請於通風良好之處工作，並在工作時穿戴經核准的安全裝備，例如專為過濾微粒設計的防塵面罩。



安全符號的目的是吸引您注意到可能的危險。安全符號及其說明值得您仔細留意和理解。安全警告自身不會消除任何危險。這些符號的指示或警告不能替代適當的事故預防措施。

符號	含義
	安全警告符號： 表示危險、警告或注意。可與其他符號或象形文字一起使用。
	危險： 未能遵守安全警告將導致您或他人的嚴重傷害。務必遵循安全預防措施，減少火災、觸電和人身傷害的風險。
	警告： 未能遵守安全警告可能會導致財產損害，或對您或他人導致人身傷害。務必遵循安全預防措施，減少火災、觸電和人身傷害的風險。
	注意：未能遵守安全警告可能會導致財產損害，或對您或他人導致人身傷害。務必遵循安全預防措施，減少火災、觸電和人身傷害的風險。
註：	為您提供對設備操作或維護至關重要的資訊或說明。

▲ 警告：

在徹底閱讀並完全理解本手冊中的所有說明、安全規程等內容之前，請勿嘗試操作此工具。未能遵守可能導致火災、觸電或嚴重的人身傷害事故。保存本操作手冊並經常查閱以保持持續安全的操作，並指導可能使用此工具的其他人。



▲ 警告：

任何磨削操作都可能會導致異物進入眼睛，從而導致嚴重的眼部損傷。在開始操作電動工具之前，務必佩戴安全護目鏡或帶側護板的安全眼鏡，需要時帶上全面罩。我們建議在帶側護板的眼鏡或標準安全眼鏡上使用寬視野的安全面罩。

開箱

- 小心地從裝運箱中取出所有零件。
- 從包裝箱中抬出台式砂輪機，並將其放置在工作台上。
- 在仔細檢查機器、確認所有鬆動零件以及稱心操作台式砂輪機之前，請勿丟棄包裝材料。
- 檢查所有零件，確保在運輸過程中沒有斷裂或損壞。
- 若已包含所有零件，則請繼續組裝。
- 若任何零件損壞或遺失，請勿嘗試插入工具插頭或啟動工具，直至獲得並正確安裝損壞或遺失的零件。
- 若零件遺失或損壞，請聯絡離您最近的經銷商獲得幫助。

▲ 警告：

若任何零件遺失，在更換遺失零件之前，請勿操作此機器。否則可能會導致嚴重傷害。

瞭解台式砂輪機

見圖 3。

在嘗試使用新工具之前，請先熟悉所有操作特徵和安全要求。

在使用砂輪機之前，請仔細閱讀本操作手冊。

電源開關

方便的開 / 關操作，方便、安全。

馬達

由精密的電感馬達驅動，您的台式砂輪機具有足夠的動力來處理棘手的磨削作業。

砂輪

配備了粗、細砂輪，適合大多數應用。

註：

新砂輪有時候需要修整以校正砂輪表面。

安全護眼板和火花導流板

安全護板和火花導流板可調，方便操作員操作。操作不帶這些附加功能的砂輪機可能會導致嚴重的傷害。不要在抬起安全護板時進行磨削；務必佩戴安全眼鏡以保護個人安全。

工件支架

工件支架可獨立調節，以補償砂輪磨損。在磨削前，確保正確調節工件支架。通常，被磨削的物體位於略高於砂輪中心的位置。

調節砂輪和工件支架之間的距離，使其保持在 1.6 mm 的距離，或由於砂輪直徑隨着使用的頻次而減小，分離度也會減小。

裝有永久安裝的工作燈，可以自動為工作區域提供照明，以便更安全、更準確地進行磨削和打磨。

冷卻劑托盤

在磨削時，金屬物體加熱速度非常快。保持物體在砂輪上來回移動，並使用砂輪機的冷卻劑托盤來頻繁冷卻物體至關重要。

GB602/GB801 (圖 3)

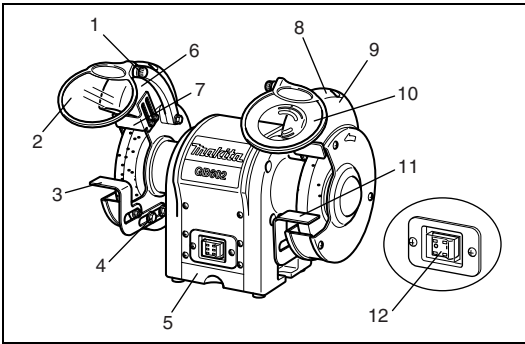

1. 可調旋鈕
2. 安全護眼板
3. 工件支架 (左)
4. 可調螺栓
5. 冷卻劑托盤
6. 自動開 (工作燈)
7. 火花導流板 (左)
8. 火花導流板 (右)
9. 燈罩
10. 帶放大鏡的安全護眼板
11. 工件支架 (右)
12. 電源開關

GB602W (圖 4)

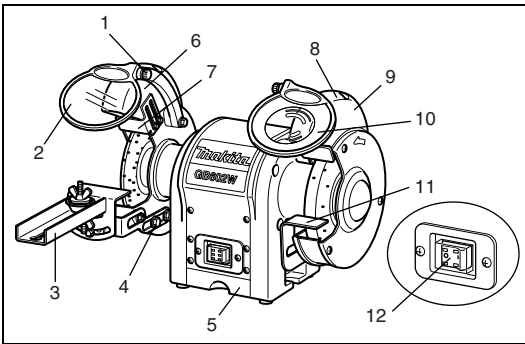

1. 可調旋鈕
2. 安全護眼板
3. 鋸片打磨套件
4. 可調螺栓
5. 冷卻劑托盤
6. 自動開 (工作燈)
7. 火花導流板 (左)
8. 火花導流板 (右)
9. 燈罩
10. 帶放大鏡的安全護眼板
11. 工件支架 (右)
12. 電源開關

裝配

安裝安全護眼板

見圖 5-6。

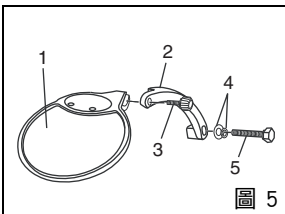

1. 安全護眼板
2. 護目板安裝臂
3. 可調旋鈕
4. 墊圈
5. 六角螺栓

圖 5

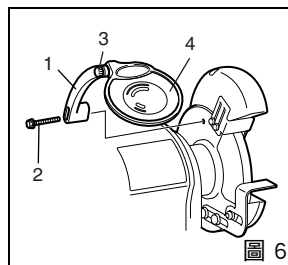

1. 護目板安裝臂
2. 六角螺栓
3. 可調旋鈕
4. 安全護眼板

圖 6

使用夾緊支架、六角螺栓 (M6 X 30 mm) 和墊圈 (6 mm) 將左、右護目板安裝臂安裝到砂輪防護罩內側。

使用圖示作為指南，確定哪個護目板安裝臂安裝在左側，以及哪個護目板安裝臂安裝在砂輪機右側。

當護目板安裝臂牢固安裝到位時，滑動護板支架至護目板安裝臂上。

擰緊可調旋鈕，使其足夠松，以便安全護目板可以輕鬆升高和降低。

▲ 警告：

為防止人身傷害，切勿在安全護目板和火花導流板未正確安裝到位時操作台式刷輪機。

工件支架

GB602/GB801/GB602W

見圖 7。

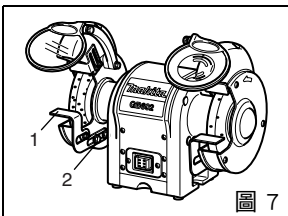

1. 工件支架托架
2. 六角螺栓

圖 7

使用兩個六角螺栓將工件支架安裝到工件支架托架上。

在擰緊螺栓之前，調節砂輪和工件支架之間的距離，達到最大 1.6 mm。

確實鎖緊。

僅適用於 GB602W

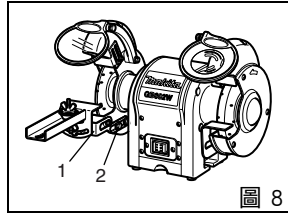

1. 工件支架
2. 六角螺栓

圖 8

使用兩個六角螺栓將刀片工件支架安裝到工件支架托架上。

在擰緊螺栓之前，調節砂輪和工件支架之間的距離，達到最大 1.6 mm。

確實鎖緊。

操作

基本操作

▲ 警告：

在電動工具運行或吹灰時，務必佩戴安全護目鏡或帶側護板的安全眼鏡。若操作過程產生較多粉塵，請佩戴防塵面罩。

為達到預期的高效作業，您應保持工具的鋒利。遲鈍的工具會導致事故。

台式砂輪機非常適合於打磨鑿子、刨刀刀片、剪刀等工具，以及用於鏽跡或腐蝕。

▲ 警告：

切勿打磨或磨削任何鋁製品。

砂輪機能快速去除物料，因此壓力是高效磨削的關鍵。

打磨工具、避免過熱的正確方法包括：

- 將工具牢牢地放置在正確砂輪的工件支架上。
- 使物體保持恆定運動，勻速移動。

■ 切勿將工具頂在砂輪上。

■ 透過使用冷卻劑托盤或水盤來保持工具處於低溫。

■ 砂輪應旋轉“到”被打磨的物體中。

註：

壓力過大可能會損壞工具，導致馬達過熱，過早地磨損砂輪。

▲ 警告：

低溫砂輪上施壓過大會導致砂輪開裂。

僅適用於 GB801

保持砂輪平衡



圖 9

僅安裝砂輪時，重量最大的部分將處於最低的位置。如圖 9 所示標記此部分。

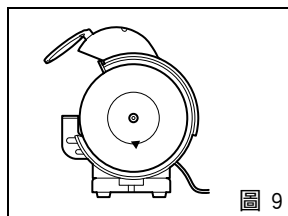
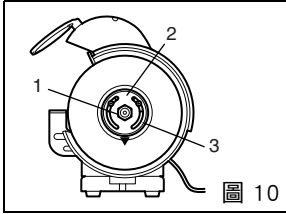

1. 螺帽
2. 法蘭
3. 配重

在這種情況下（圖 9），請安裝法蘭和配重。配重應位於圖 10 所示的上方。然後，使用安裝螺母暫時擰緊法蘭。

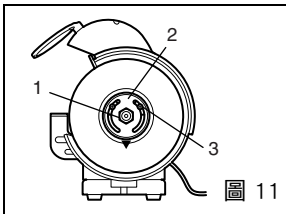

1. 螺帽
2. 配重
3. 止動螺釘

在圖 10 所示的情況下，移動配重，以便當轉動砂輪時，不會在同一位置停止，而是隨機停止。然後緊固配重上的止動螺釘，並牢牢擰緊法蘭螺母。

僅適用於 GB602W 如何安裝鋸片打磨套件

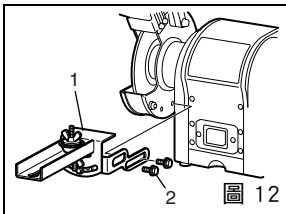

1. 鋸片打磨套件
2. 螺絲

■ 如圖 12 所示組裝並安裝鋸片打磨套件。在使用前，確保其牢固固定。

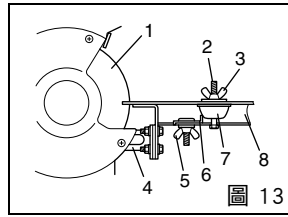

1. 砂輪
2. 螺絲
3. 翼形螺母 A
4. 工具支架保持架
5. 翼形螺母 B
6. 限位塊
7. 支架 B
8. 工具支架

將鋸片放置在支架 A 和支架 B 之間。然後使用翼形螺母 A 將總成固定到螺絲上。

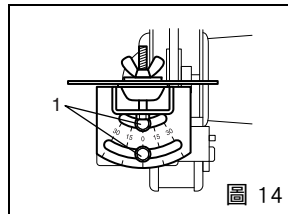

1. 六角螺栓

可以透過鬆開斜角刻度板上的六角螺栓調整角度。調整角度后，牢固擰緊六角螺栓。

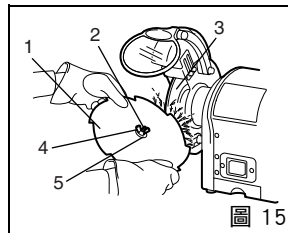

1. 鋸刀
2. 螺絲
3. 砂輪
4. 翼形螺母 A
5. 支架 A

鬆開翼形螺母 B 並滑動支架 B，使鋸片匙之間的“凹槽”或槽剛好接觸到砂輪的邊緣。滑動限位塊使其接觸到支架 B，並牢固擰緊翼形螺母 B。

▲ 警告：

在進行任何組裝或調節之前，務必斷開台式砂輪機的電源。

否則可能會導致意外啟動，從而可能導致嚴重的人身傷害。

更換砂輪

見圖 16。

若必須更換砂輪，確保達到一個安全的額定速度，至少與砂輪機銘牌上標識的“無負載轉速”RPM 相同的轉速，該轉速被標記為符合 SAA 標準。

如需更換砂輪，透過鬆開固定螺母扳手的螺絲以拆下砂輪蓋板。

在左側順時針方向鬆開砂輪螺母，在右側逆時針方向鬆開螺母。拆下外法蘭和砂輪。如需安裝新砂輪，請按上述步驟相反的順序進行。

確保砂輪和外法蘭正確位於主軸上。

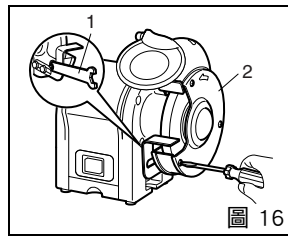

1. 扳手
2. 砂輪蓋板

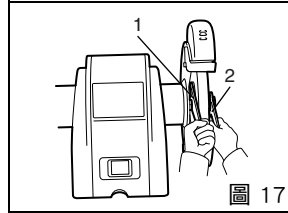

1. 扳手 8
2. 扳手 10

保養維修

▲ 警告：

維修時，只能使用替換零件。使用任何其他零件可能會造成危險，或導致產品損壞。

一般要求

保持台式砂輪機清潔。經常清除工作零件和砂輪機下方的灰塵。

確保台式砂輪機正常工作。檢查螺絲、螺母和螺栓是否擰緊。

延長線

使用任何延長線都會導致一些功率損失。如需將損失降低到最小程度，並防止工具過熱，使用一根足夠重的延長線來承載產品的電流。對於長度小於等於 8 米的延長線，建議使用線規型號至少為 16 (A.W.G) 的電線。在戶外工作時，請使用適合在戶外使用的延長線。電線外殼將標記有 WA。

▲ 警告：

每次使用前，請檢查延長線。如有損壞，請立即更換。切勿使用帶有損壞電線的工具，因為接觸到損壞部位可能會導致觸電，導致嚴重傷害。

更換工作燈泡

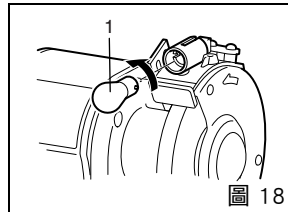

1. 燈泡

當燈泡磨損，無法工作時，鬆開固定燈罩的螺絲，然後透過推入並逆時針旋轉，輕輕從支架上取下燈泡。請連絡您的經銷商獲取更換部件。如需更換，經燈泡輕輕推入燈座，並順時針旋轉，然後按相反的順序固定燈罩。

砂輪修整工具（配件）

修正砂輪是為了恢復砂輪銳度，或校正砂輪表面。

將台式砂輪機的工件支架稍稍傾斜，並將砂輪修整工具緊靠其上。在打開馬達且砂輪以全速轉動前，請勿接觸砂輪。將修整工具輕輕按在轉動的砂輪上，直至咬合，然後從側面緩慢的穿過砂輪。多次小咬合通過比一次大咬合通過更好。小心操作；將修整器用力固定在工件支架上。不要對砂輪施壓過大。只有在掌握了該技巧後才能單獨操作。

故障排除

本節介紹了操作過程中的常見問題以及應對措施。在拔下機器插頭以及活動部件完全停止前，請勿進行任何調整。

症狀	可能的原因	糾正措施
馬達未啟動。	<ol style="list-style-type: none"> 1. 低壓。 2. 馬達開路或連接鬆動。 	<ol style="list-style-type: none"> 1. 檢查電源線電壓是否正常。 2. 檢查馬達上的所有導線連接是否鬆動或開路。
馬達未啟動；保險絲或斷路器熔斷	<ol style="list-style-type: none"> 1. 線路電線或插頭短路。 2. 馬達短路或連接鬆動。 	<ol style="list-style-type: none"> 1. 檢查電線插頭是否存在絕緣層損壞和線路短路。 2. 檢查馬達上的所有連接是否鬆動，是否存在短路端子或磨損絕緣層。 3. 安裝正確的保險絲或斷路器。
馬達過熱。	馬達過載。	減少馬達負載。
馬達停轉（導致保險絲熔斷或電路跳閘）	<ol style="list-style-type: none"> 1. 馬達短路或連接鬆動。 2. 低壓。 3. 電源線中的保險絲或斷路器錯誤。 4. 馬達過載。 	<ol style="list-style-type: none"> 1. 檢查馬達上的連接是否鬆動，是否存在短路端子或磨損絕緣層。 2. 糾正低電壓狀況。 3. 安裝正確的保險絲或斷路器。 4. 減少馬達負載。
運行時機器減速。	切割深度太大。	降低工件移動到砂輪中的速度。
工件表面呈波浪狀。	<ol style="list-style-type: none"> 1. 確保機器牢固安裝到堅固的表面。 2. 使用固定裝置牢固固定工件。 3. 修整砂輪。 4. 使用更軟的砂輪，或降低進料速度。 	
工件表面的線條。	<ol style="list-style-type: none"> 1. 砂輪表面存在雜質。 2. 工件未緊緊固定。 	<ol style="list-style-type: none"> 1. 修整砂輪。 2. 使用固定裝置牢固固定工件。
工件上有灼燒點或裂紋。	<ol style="list-style-type: none"> 1. 砂輪類型不當。 2. 進料速度不當。 3. 需要冷卻劑。 	<ol style="list-style-type: none"> 1. 嘗試更軟或更粗的砂輪。 2. 降低工件移動到砂輪中的速度。 3. 添加選購的冷卻劑系統或手動添加冷卻劑。
砂輪快速鈍化，砂礫掉落。	<ol style="list-style-type: none"> 1. 切割深度太大。 2. 砂輪太軟，不適合當前物料。選擇硬質粘合劑。 3. 砂輪直徑太小。 4. 砂輪修整情況不佳。 5. 砂輪粘合不良。 	<ol style="list-style-type: none"> 1. 降低工件移動到砂輪中的速度。 2. 砂輪太硬，不適合當前物料。選擇軟質粘合劑。 3. 更換砂輪。 4. 修整砂輪。 5. 諮詢製造商有關砂輪的情況。
砂輪堵塞，工件出現灼燒痕跡。	<ol style="list-style-type: none"> 1. 砂輪太硬。 2. 進料速度太慢。 3. 砂輪修整情況不佳。 4. 需要冷卻劑。 	<ol style="list-style-type: none"> 1. 選擇軟質粘合劑。 2. 提高工件移動到砂輪中的速度。 3. 修整砂輪。 4. 添加選購的冷卻劑系統或手動添加冷卻劑。

Makita Corporation
3-11-8, Sumiyoshi-cho,
Anjo, Aichi 446-8502 Japan

GB602-EN-ES-HK(NON-CE)-2004

www.makita.com

ALA